

CENNIK w EURO nr 28-PDP-2022



SHADE HOME to kompleksowy i wszechstronny system pozwalający zwiększyć przestrzeń mieszkalną poprzez stawianie pojedynczych lub podwójnych modułów pergoli. Dzięki zabudowie per-

goli roletą ZIP-78, można korzystać z ogrodu lub tarasu przez większą część roku: od wiosny, do późnej jesieni. To idealne rozwiązanie chroniące też przed nadmiernym nagrzewaniem i de-

szcem, nadające architekturze budynku południowy styl, dostosowany do potrzeb nowoczesnego użytkownika.

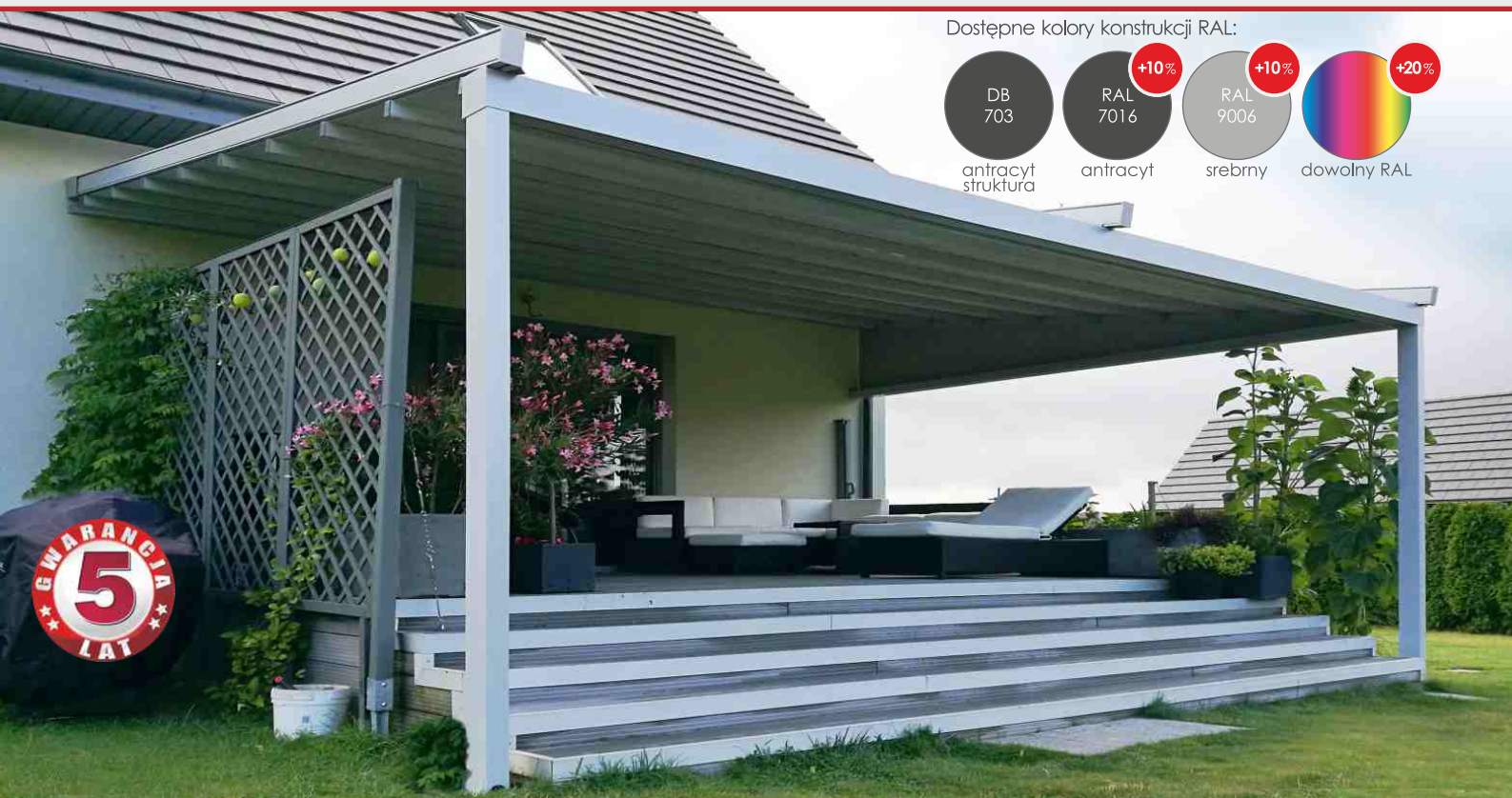

Dostępne kolory konstrukcji RAL:

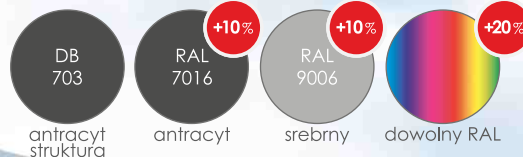

specyfikacja	torro Radio									
	somfy. SUNEa iO 25					somfy. SUNEa iO 40				
	szerokość [cm]		2 x słup z 2 prowadnicami		2 x słup z 3 prowadnicami		3 x słup z 3 prowadnicami			
wysięg [cm]	250	300	400	500	550	600	600	700	800	900
250	3 500	3 570	4 050	4 510	5 720	5 780	5 970	6 820	6 980	7 740
300	3 770	3 840	4 370	4 860	6 180	6 250	6 440	7 360	7 540	8 350
350	3 840	3 920	4 460	4 980	6 320	6 400	6 580	7 520	7 720	8 560
400	4 130	4 230	4 810	5 360	6 830	6 930	7 110	8 110	8 330	9 220
450	4 380	4 480	5 100	5 700	7 320	7 420	7 610	8 670	8 910	9 860
500	4 690	4 800	5 470	6 100	7 860	7 970	8 150	9 280	9 550	10 560
550	4 840	4 960	5 660	6 340	-	-	8 450	9 650	9 930	11 000
600	5 230	5 360	6 090	6 810	-	-	9 100	10 360	10 660	11 780
650	5 290	5 430	6 190	6 920	-	-	9 240	10 520	10 840	11 980
700	5 440	5 590	6 390	7 160	-	-	9 540	10 880	11 220	12 420

Cena detaliczna netto [EUR]

W standardzie:

- napęd elektr.: TORRO Radio do 6m + pilot 5 kanałowy
- tkanina: P302 P502 OX
- konstr.:.....Antracyt DB 703 strukt.
- kąt nachylenia 8-14°
- daszek
- odprowadzenie wody - rynna
- uszczelki boczne

Za dopłatą:

- napęd elektr.: SOMFY iO (1 moduł) + pilot 5 kanałowy.....140 EUR
- SOMFY iO (2 moduły) + pilot 5 kanałowy.....225 EUR
- konstr.: RAL 7016,RAL 9006.....10%
- tkanina SOLTIS W96.....25 EUR/m²
- oświetlenie LED (tylko SOMFY iO): 1 punkt (zasilacz + odbiornik w cenie).....55 EUR
- mocowanie sufitowe (kpl.).....115 EUR
- montaż na elewacji z ociepleniem.....15%/zam.
- słup powyżej 2.4 mb.....105 EUR/szt.

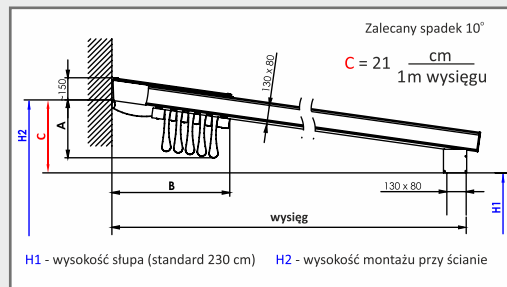



Wysięg [cm]	A [cm]	B [cm]	Liczba poprzeczek
250	34	60	5
300	35	65	6
350	39	65	6
400	39	70	7
450	40	76	8
500	40	81	9
550	41	86	10
600	42	91	11
650	44	91	11
700	45	96	12

A - orientacyjna wysokość pakietu tkaniny po złożeniu
B - orientacyjna głębokość pakietu tkaniny po złożeniu



W standardzie:

- napęd elektr.: TORRO Radio (1 moduł) + pilot 5 kanałowy
- tkanina: P302, P502, OX
- konstr.: Antracyt DB 703 strukt.
- kąt nachylenia 8-14°
- daszek
- uszczelki boczne

Za dopłatą:

- napęd elektr.: SOMFY iO (1 moduł) + pilot 5 kanałowy.....140 EUR
- SOMFY iO (2 moduły) + pilot 5 kanałowy.....225 EUR
- tkanina SOLTIS W96.....25 EUR/m²
- oświetlenie LED (tylko SOMFY iO): 1 punkt (zasilacz+odbiornik w cenie).....55 EUR
- mocowanie sufitowe (kpl.).....115 EUR
- montaż na elewacji z ociepleniem.....15%/zam.
- konstr.: RAL 7016,RAL 9006.....10%

Zastosowanie:

- na istniejących konstrukcjach np:
 - drewnianych
 - stalowych
 - betonowych

Dostępne kolory konstrukcji RAL:

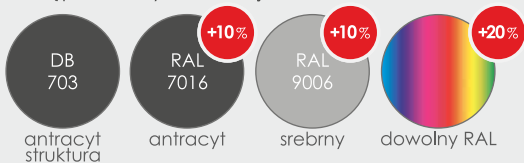

wysięg [cm]	torro Radio somfy. SUNEa iO 25				Cena detaliczna netto [EUR] somfy. SUNEa iO 40			
	szerokość [cm]		1 moduł		2 moduły			
	250	300	400	500	600	700	800	900
250	2 900	2 960	3 340	3 720	4 950	5 600	5 760	6 350
300	3 160	3 230	3 660	4 070	5 420	6 140	6 320	6 970
350	3 230	3 310	3 750	4 190	5 560	6 300	6 500	7 170
400	3 530	3 620	4 100	4 570	6 090	6 890	7 110	7 830
450	3 770	3 880	4 400	4 900	6 590	7 450	7 690	8 470
500	4 080	4 200	4 760	5 310	7 130	8 070	8 330	9 170
550	4 240	4 360	4 960	5 550	7 430	8 430	8 710	9 610
600	4 620	4 750	5 390	6 010	8 080	9 140	9 440	10 390
650	4 680	4 820	5 480	6 130	8 220	9 300	9 620	10 590
700	4 830	4 980	5 680	6 360	8 520	9 660	10 000	11 030

Cena detaliczna netto [EUR]

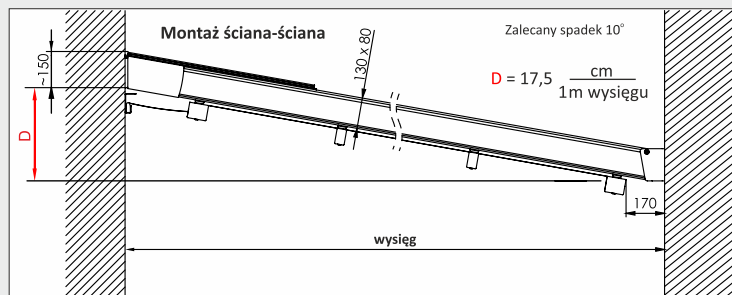
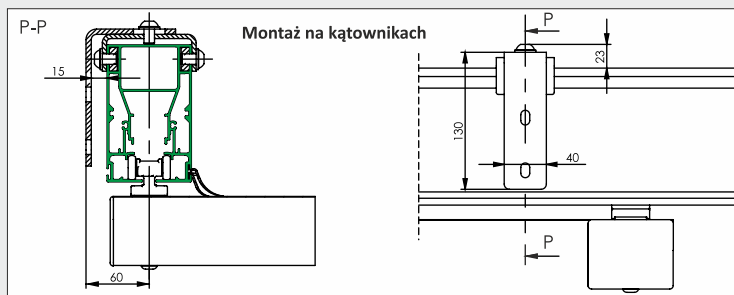

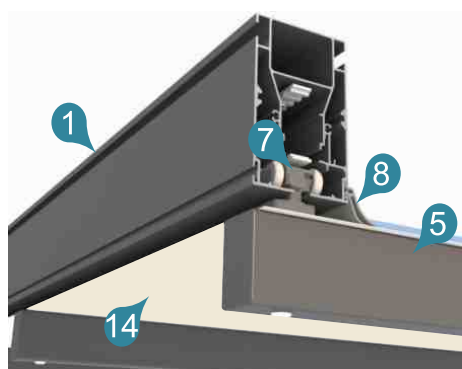
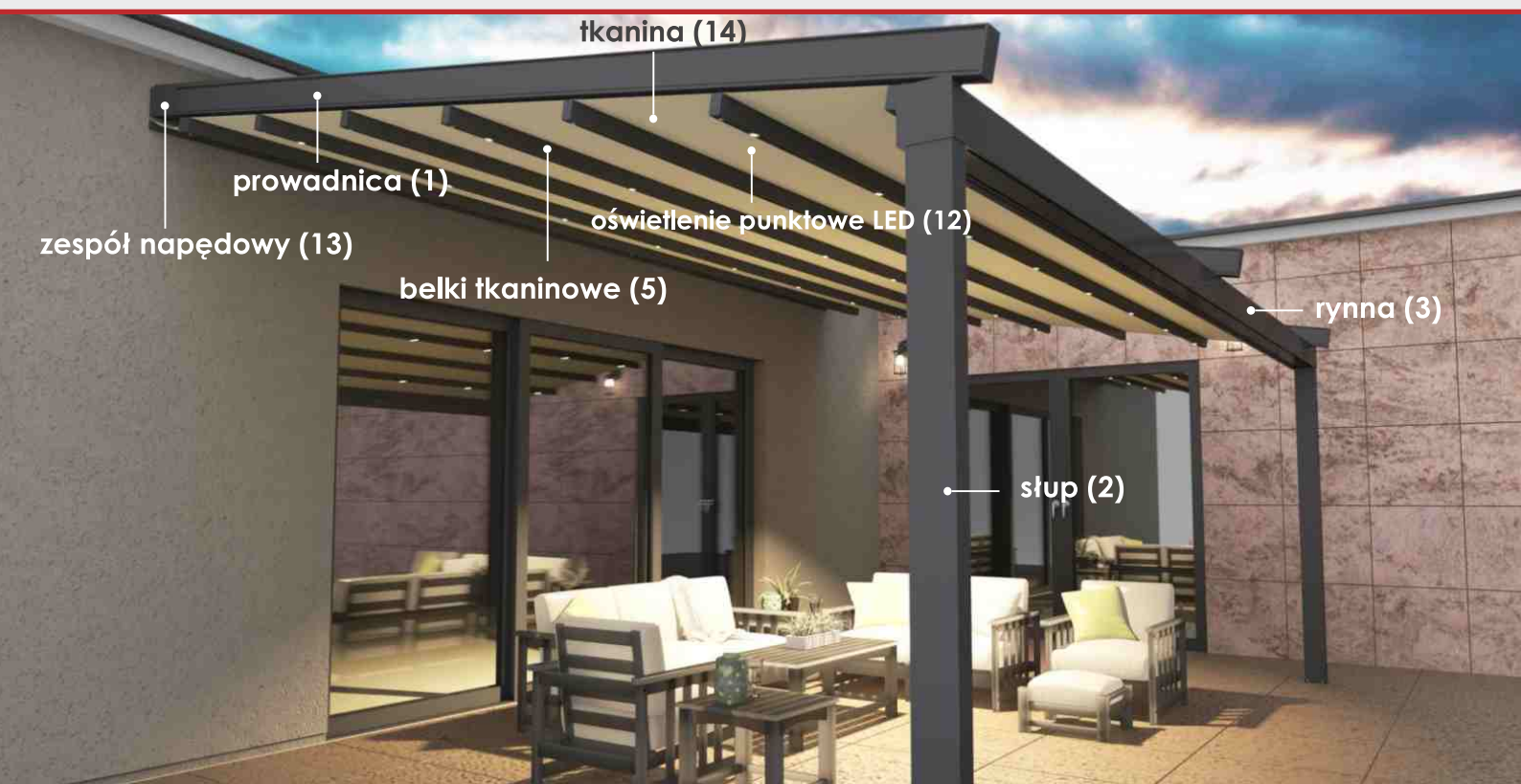

Belki tkaninowe (5) z przymocowaną tkaniną (14) przemieszczają się wzdłuż **przewodnicy** (1) za pomocą wózków tocznych (7) napędzanych pasem zębatym. Umieszczona w profilu przewodnicy uszczelka (8) zapobiega wyciekaniu wody deszczowej na boki pergoli.



Zespół napędowy (13) składa się z silnika elektrycznego umieszczonego wewnątrz boxu, który przekazuje moment obrotowy do wszystkich kół zębatych jednocześnie poprzez stalowe rury (9). Całość jest dyskretnie schowana pod nieruchomym daszkiem (10) i zastonięta od spodu tkaniną.

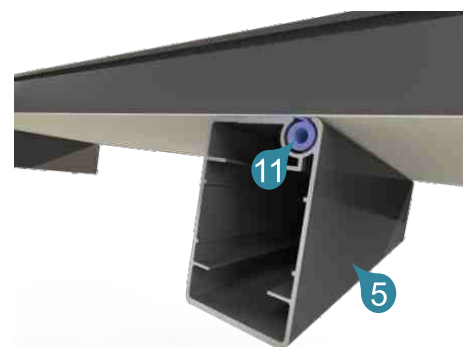

Tkanina (14) przymocowana jest do **belki tkaninowej** (5) przy pomocy profilu PCV (11) przygrzanego do tkaniny, co zabezpiecza ją przed podwiewaniem.



Woda deszczowa spływa po tkaninie (14) w kierunku **rynny** (3), a następnie jest odprowadzana do słupów. Rynna stanowi węzeł konstrukcyjny integrujący przewodnicze ze słupami.

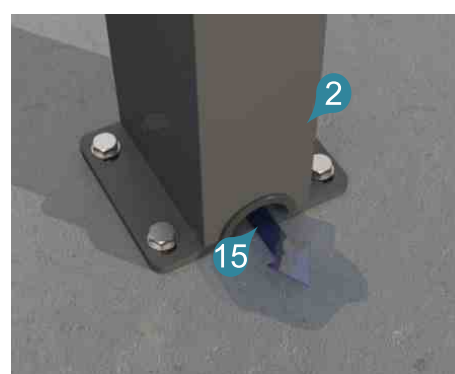

Woda odprowadzana jest z rynny przez **słupy** (2) i wypływa na zewnątrz przez otwór spustowy (15) zlokalizowany od frontu pergoli.

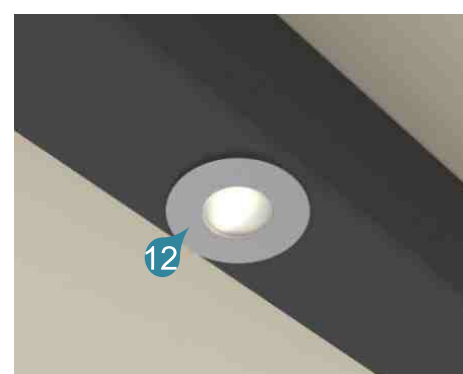

Opcjonalnie możliwe jest zainstalowanie punkowego oświetlenia **LED** (12) o ciepłej barwie na wybranych belkach tkaninowych. Przewód za-silający jest całkowicie ukryty w kieszeni przygrzanej wzdłuż krawędzi tkaniny.

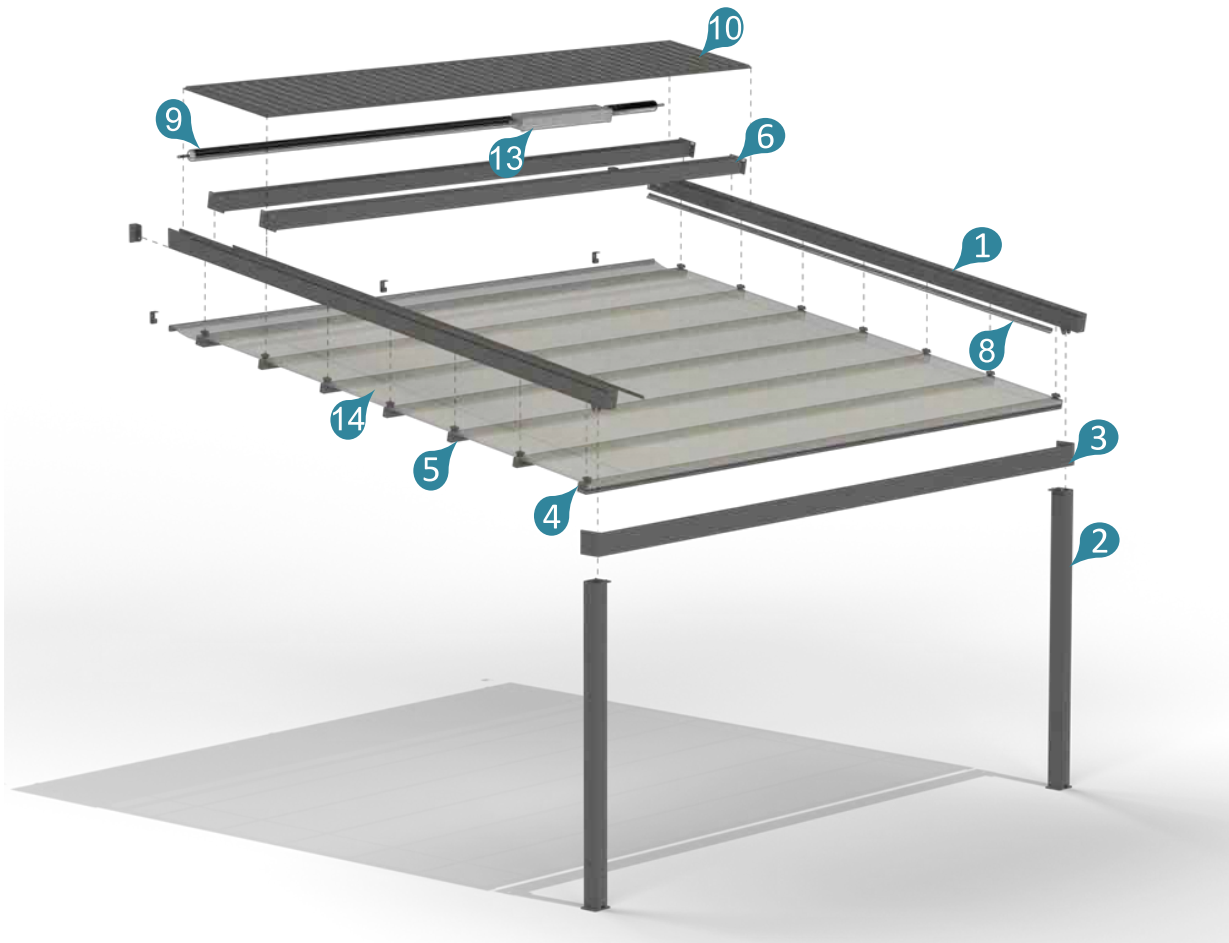

1. Prowadnica

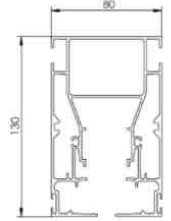

2. Słup

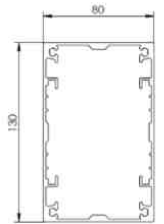

3. Rynna

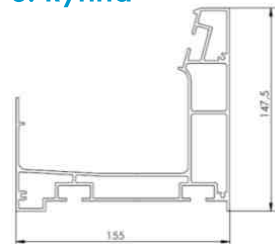

4. Belka napinająca

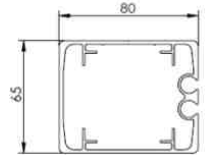

5. Belka tkaninowa

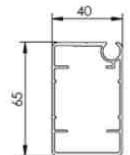

6. Belka usztywniająca

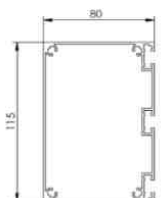

Opcje dodatkowe - dopłaty

A trójkąt zamykający	B belka usztywniająca do zabudowy bocznej	C słup + stopa	uchwyt mocujący narożnik
do 4 mb = 195 EUR/szt. do 5 mb = 240 EUR/szt. do 6 mb = 300 EUR/szt.	do 4 mb = 145 EUR/szt. do 5 mb = 175 EUR/szt. do 6 mb = 200 EUR/szt.	do 2.4 mb = 135 EUR/szt.	225 EUR/szt. stosowany w celu zlicowania pergoli z narożnikiem na ścianie z ociepleniem

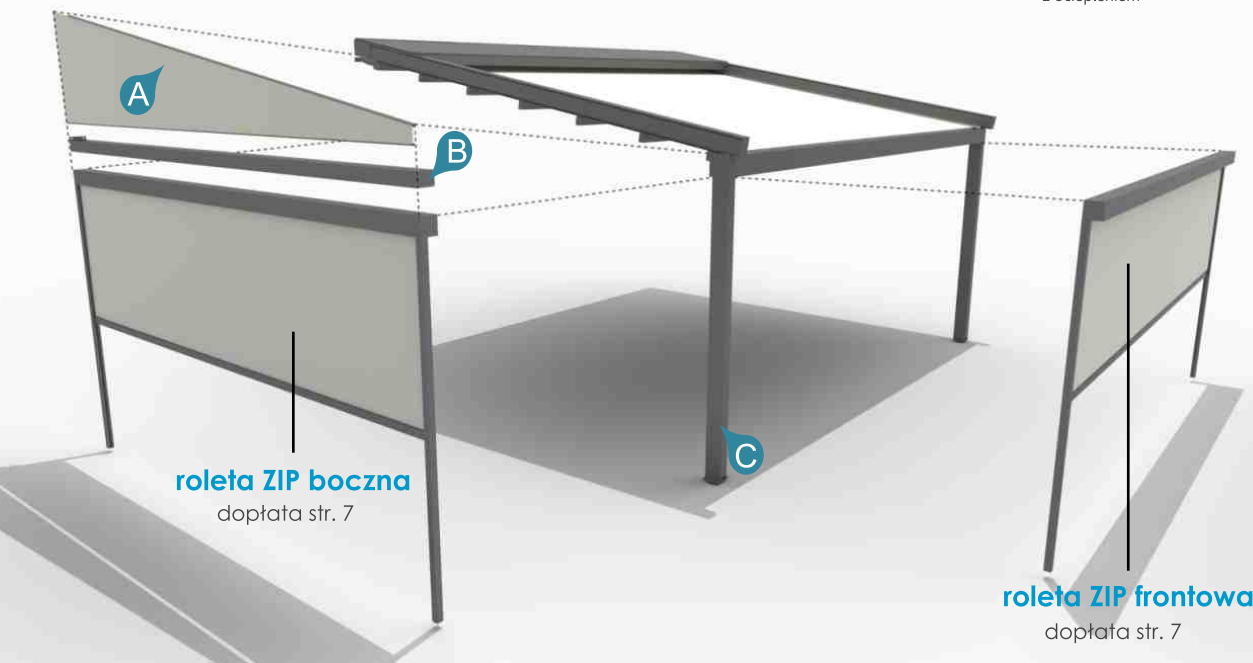



OX-9010

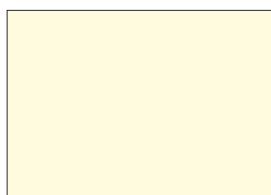

OX-1013

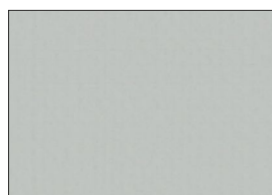

OX-9006

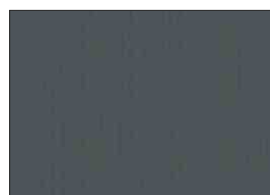

OX-7016



P302-ECRU



P302-PERL

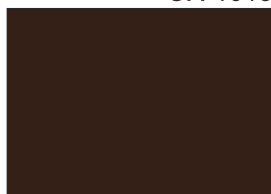

P502-8016

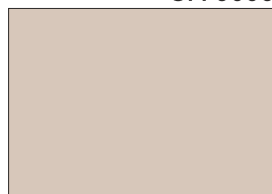

P502-1013

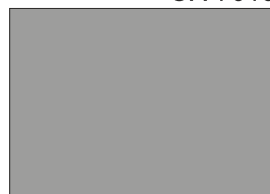

P502-9006



P502-7016



W96D-9010

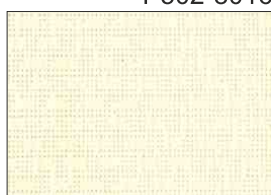

W96D-1015



W96D-9006

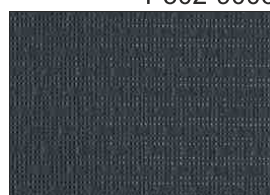

W96D-7016



Pergola SQUARE z zabudową trójkąta



Pergola z boczną przestronią ZIP



ZIP-78 z tkaniną EKTRAN
widok od wewnątrz



Pergola SQUARE z przestronią frontową i boczną



Tkaniny EKRAN

- tylko do ZIP



EKR-U8B2-Z



EKR-U3K1-Z

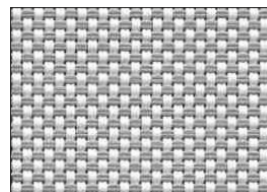

EKR-U3S3-Z



EKR-U3S9-Z



EKR-U3S8-Z



EKR-U8R8-Z

Cena detaliczna netto [EUR]

torro Radio somfy.io													
wys. [cm]	szerokość rolety [cm]												
	100	125	150	175	200	225	250	275	300	325	350	375	400*
100	344	372	398	426	452	480	505	533	559	585	613	641	667
125	366	396	424	452	480	508	535	563	591	622	649	677	705
150	389	417	447	477	508	538	566	596	626	656	684	714	744
175	411	443	473	503	533	566	596	628	658	688	720	751	781
200	432	465	497	529	561	594	626	658	690	723	755	787	819
225	456	488	523	557	589	624	656	690	725	757	791	824	858
250	477	512	546	583	617	652	688	723	757	791	826	862	897
275	499	535	572	609	645	682	718	753	789	826	862	899	935
300	520	559	598	634	673	710	746	785	824	860	899	935	974

* Ponadnormalne

Dostępne kolory konstrukcji RAL:

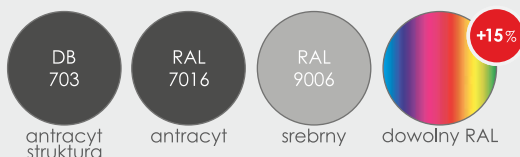

W standardzie:

- napęd elektr.: TORRO Radio (bez pilota)
- tkanina: EKRAN
- konstr.: Antracyt DB 703 strukt.
- RAL 7016
- RAL 9006

Za dopłatą:

- napęd elektr.: SOMFY iO85 EUR
- tkanina: SOLTIS 92.....20 EUR/m²
- CRISTAL PVC (do szer. 350 cm).....20 EUR/m²

Cena detaliczna netto [EUR]

Przekrój kasety [mm]

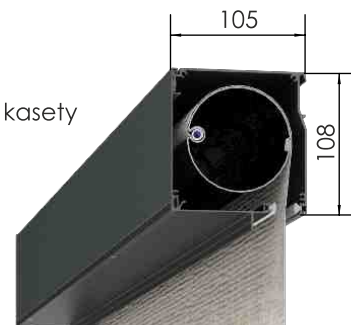

Przekrój prowadnicy [mm]



Uwaga: ewentualne wystąpienie efektu falowania tkaniny przy prowadnicach wywołane jest zamkiem ZIP, który odkształca materiał gdy roleta jest zwinięta. Niska temperatura i/lub długotrwałe nierozwijanie rolet może pogłębić ten efekt. Zjawisko nie wpływa na prawidłowe funkcjonowanie rolet i nie podlega reklamacji.

